**(D)**

Strickmühle MAXI

Inhalt

- A: Strickmühle MAXI
- B: Kurbel
- C: Modusschalter
- D: Fadenführer
- E: Fadenspanner
- F: Griff
- G: Kunststoffnadel
- H: FüÙe

Zusammenbau

1. Anbringen der FüÙe
2. Anbringen des Griffes
3. Anbringen des Fadenspanners

Aus Qualitätssicherungsgründen wurde im Herstellerwerk ein Stück vorgestrickt, das sich noch auf der Strickmühle MAXI befindet. Entfernen Sie dieses Vorgestrickte, indem Sie das Garn aus dem Fadenführer nehmen und die Kurbel in irgendeine Richtung drehen.

(GB)

Knitting mill MAXI

Contents

- A: Knitting mill MAXI
- B: Crank
- C: Mode switch
- D: Yarn guide
- E: Tension piece
- F: Handle
- G: Plastic needle
- H: Legs

Assembly

1. Attaching the legs
2. Attaching the handle
3. Attaching the tension piece

As a quality assurance step, the knitting mill MAXI comes pre-loaded with knitted yarn. Remove the knitted piece by taking the yarn out of the yarn guide and turning the crank either way.

(F)

Tricotin semi- automatique MAXI

Contenu

- A: Tricotin semi-automatique MAXI
- B: Manivelle
- C: Interrupteur de mode
- D: Guide-fil
- E: Tendeur de fil
- F: Poignée
- G: Aiguille en plastique
- H: Pieds

Montage

1. Mise en place des pieds
2. Mise en place de la poignée
3. Mise en place du tendeur de fil

Pour des raisons d'assurance qualité, une pièce se trouvant encore sur le tricotin semi-automatique MAXI a déjà été tricotée dans l'usine de fabrication. Retirez-la en enlevant le fil du guide-fil et en tournant la manivelle dans la direction de votre choix.

(NL)

Breimolen MAXI

Inhoud

- A: Breimolen MAXI
- B: Zwengel
- C: Modus-schakelaar
- D: Draadgeleider
- E: Draadspanner
- F: Greep
- G: Kunststofnaald
- H: Voetjes

Montage

1. Bevestigen van de voetjes
2. Aanbrengen van de greep
3. Aanbrengen van de draadspanner

Om redenen van kwaliteitscontrole werd op de fabriek een stukje voorgebreid. Dit bevindt zich nog op de breimolen MAXI. Verwijder het proefbreisel door het garen uit de draadgeleider te nemen en de zwengel in willekeurige richting te draaien.

(I)

Mulinetto per fare la maglia MAXI

Contenuto

- A: Mulinetto per fare la maglia MAXI
- B: Manovella
- C: Selettore di modalità
- D: Guidafile
- E: Tendifilo
- F: Impugnatura
- G: Ago in plastica
- H: Piedi

Montaggio

1. Applicare i piedi
2. Applicare l'impugnatura
3. Applicare il tendifilo

Per motivi di controllo della qualità, abbiamo prelaborato un pezzo di maglia in fabbrica che è ancora montato sul mulinetto per fare la maglia MAXI. Per togliere il pezzo, sfilare il filo dal guidafile e ruotare la manovella in una direzione qualsiasi.

(E)

Molino de tricotar MAXI

Contenido

- A: Molino de tricotar MAXI
- B: Manivela
- C: Conmutador de modo
- D: Guía hilos
- E: Tensor del hilo
- F: Asa
- G: Aguja de plástico
- H: Pies

Montaje

1. Colocación de los pies
2. Colocación del asa
3. Colocación del tensor del hilo

Con el fin de asegurar la calidad, en la fábrica se ha pretejido una pieza, que todavía se encuentra en el molino de tricotar MAXI. Para quitarla, saque el hilo del guía hilos y gire la manivela encualquier dirección.

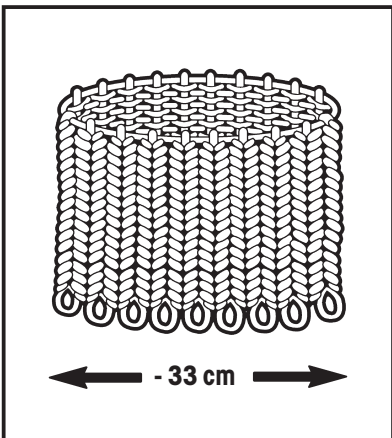
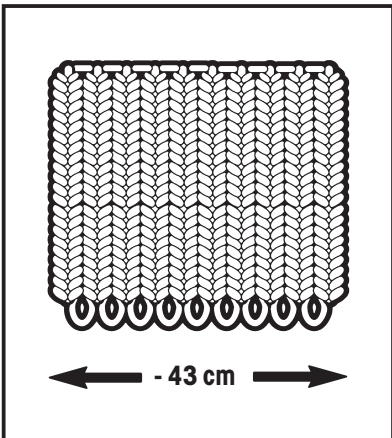
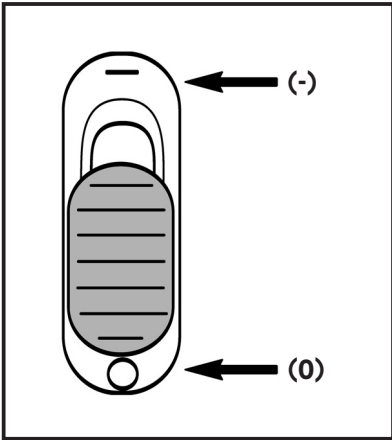
**(D)****Hinweise****Modusschalter**

obere Position (-) = Fläche stricken
untere Position (0) = Rundstricken

Durchmesser bei runden Strickstücken bis zu 33 cm.
Breite bei flachen Strickstücken bis zu 43 cm.

Geeignete Garne

Mit der Strickmühle MAXI lassen sich fast alle zum Handstricken geeigneten Garne gut verarbeiten.

Bitte beachten Sie, dass die einzelnen Garnarten mit unterschiedlicher Fadenspannung verarbeitet werden müssen.

Glatte und dünne Garne werden durch alle Schlitze des Fadenspanners geführt, dickere und unregelmäßige Garne lassen sich besser verarbeiten, wenn sie nicht durch alle Schlitze geführt werden.

Vor Arbeitsbeginn

Wickeln Sie das Garn vor Arbeitsbeginn auf ein Knäuel, damit es sich beim Stricken locker abwickeln kann.

Machen Sie vor Arbeitsbeginn eine Strickprobe, um festzustellen, mit welcher Fadenspannung sich Ihr Garn am besten verarbeiten lässt.

(GB)**Notes****Mode switch**

up position (-) = for flat panels
down position (0) = for tubes

Knits tubes with a diameter of up to 33 cm and flat panels up to a width of 43 cm.

Suitable yarns

This knitting mill MAXI works well with most yarns suitable for hand knitting.

Please note that the different types of yarn may need different tension to work well.

Smooth and thin yarns are threaded through all of the notches on the tension guide. Thicker and rough yarns usually work better threaded through fewer of the notches.

Before you begin

Before you begin, roll the yarn into a ball to ensure that it is loose enough for easy feeding.

Before you start a project, you should always carry out a knitting test with your yarn to see which tension works best.

(F)**Indications****Interrupteur de mode**

Position supérieure (-) = tricoter à plat
Position inférieure (0) = tricoter en rond

Diamètre pour les tricots ronds jusque 33 cm.
Largeur pour les tricots plats jusque 43 cm.

Fils appropriés

Presque tous les fils appropriés au tricotage manuel peuvent être utilisés avec le tricotin semi-automatique MAXI.

Veillez prendre en considération que chaque type de fil doit être travaillé avec des tensions différentes.

Les fils lisses et fins sont passés à travers toutes les fentes du tendeur de fil. Le travail des fils plus épais et irréguliers est meilleur s'ils ne sont pas passés à travers toutes les fentes.

Avant de commencer le tricot

Enroulez le fil avant de commencer le tricot sur une pelote afin qu'il puisse se dérouler facilement lors du tricotage.

Effectuez avant de commencer un essai pour déterminer la tension de fil la plus adaptée au travail de votre fil.

(NL)**Aanwijzingen****Modus-schakelaar**

bovenste positie (-) = recht breien
onderste positie (0) = rond breien

Diameter bij rond breiwerk tot 33 cm,
breedte bij recht breiwerk tot 43 cm

Geschikte garens

Op de breimolen MAXI kunnen nagenoeg alle voor handbreien geschikte garens probleemloos worden gebruikt.

U dient erop te letten dat voor de diverse garensorten een verschillende garenspanning ingesteld moet worden.

Gladde en dunne garens worden door alle sleuven van de draadspanner geleid, dikke en onregelmatige garens laten zich beter breien, wanneer deze niet door alle sleuven geleid worden.

Voordat u begint

Alvorens te beginnen, wikkelt u het garen eerst om een klosje, zodat dit tijdens het breien soepel wordt afgewikkeld.

Maak voordat u begint eerst een proefbreisel, om te kijken met welke draadspanning u het garen het best kunt verwerken.

(I)**Indicazioni****Selettore di modalità**

Posizione superiore (-)
= lavorazione maglia rettilinea
Posizione inferiore (0)
= lavorazione maglia tubolare

Diametro per lavorazioni tubolari fino a 33 cm
Larghezza per lavorazioni rettilinee fino a 43 cm

Filati corretti

Con questo mulinetto per fare la maglia MAXI si possono lavorare correttamente quasi tutti i filati adatti per la lavorazione a mano.

È importante ricordare che la lavorazione dei vari tipi di filato richiede una diversa tensione del filo.

Filati lisci e sottili vengono fatti passare attraverso tutte le fessure del tendifilo, mentre filati più spessi ed irregolari sono lavorabili con maggiore facilità se non vengono fatti passare attraverso tutte le fessure.

Prima di iniziare a lavorare

Prima di iniziare a lavorare occorre fare una prova per stabilire la tensione più adatta da usare con il filato a disposizione.

Prima di iniziare a lavorare occorre fare una prova per stabilire la tensione più adatta da usare con il filato a disposizione.

(E)**Nota****Conmutador de modo**

Posición superior (-) = Tricotado plano
Posición inferior (0) = Tricotado circular

Diámetro para las piezas de tricotado circular hasta 33 cm.
Anchura para las piezas de tricotado plano hasta 43 cm.

Hilos adecuados

Con el molino de tricotar MAXI se pueden procesar casi todos los hilos que son adecuados para tricotar a mano.

Por favor, tenga en cuenta que los diferentes tipos de hilo deben procesarse con diferentes tensiones.

Los hilos lisos y finos se introducen por todas las ranuras del tensor del hilo, mientras que los hilos más gruesos e irregulares se pueden procesar mejor si no se introducen por todas las ranuras.

Antes de comenzar el trabajo

Bobine el hilo formando un ovillo antes de empezar a trabajar, para que al tricotar se pueda desenrollar más fácilmente.

Antes de empezar, haga una prueba de tricotado para determinar cuál es la tensión con la que mejor se puede procesar el hilo.

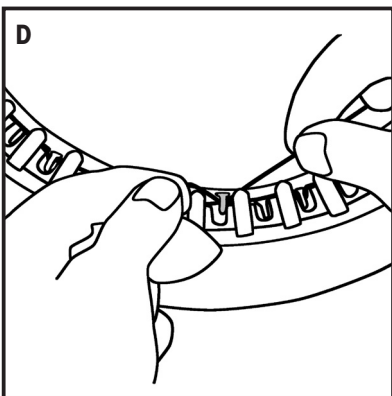
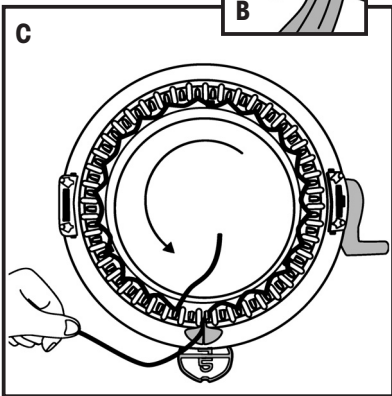
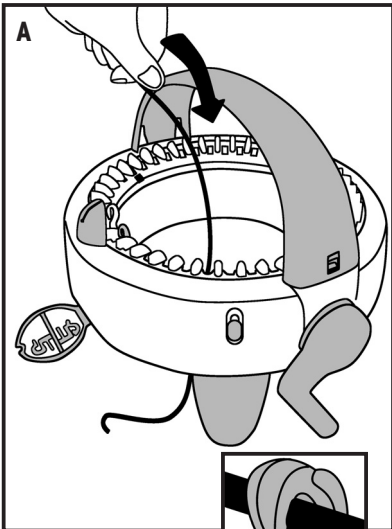
**(D)**

Rundstricken

1. Stellen Sie die Strickmühle MAXI auf einen Tisch mit ebener Fläche.
2. Bringen Sie den Modusschalter in die untere Position = **(0)**
3. Drehen Sie die Kurbel im Uhrzeigersinn, bis sich der farbige Haken unmittelbar rechts vom Schlitz des Fadenführers befindet.
4. Lassen Sie ca. 40 cm des Garnanfangs in die Mitte der Strickmühle MAXI gleiten. **(A)**
5. Legen Sie das Garn von rechts nach links unter den geöffneten farbigen Haken **(B)** und anschließend hinter den nächsten Haken. Drehen Sie die Kurbel langsam im Uhrzeigersinn, bis sich der dritte Haken öffnet. Ziehen Sie das Garn an beiden Enden straff, und legen Sie den Faden unter den dritten und hinter den vierten Haken. Und noch einmal, das Garn etwas festziehen und die Kurbel weiter im Uhrzeigersinn drehen, bis sich der fünfte Haken öffnet. Arbeiten Sie so weiter, bis Sie den farbigen Haken wieder erreicht haben. **(C)**
6. Führen Sie den Faden unter den farbigen Haken und unter die nächsten 5 Haken. Achten Sie darauf, dass dabei kein Haken mehr übersprungen wird. **(D)**

(GB)

Knitting a tube

1. Place the knitting mill MAXI on an even surface.
2. Slide the mode switch to the down position = **(0)**.
3. Turn the crank **clockwise** until the coloured hook is slightly to the right of the gap of the yarn guide.
4. Feed approx. 40 cm of yarn into the centre of the knitting mill MAXI. **(A)**
5. Thread the yarn from right to left under the opened coloured hook **(B)** and then pass it behind the next hook. Slowly turn the crank in **clockwise** direction until the third hook opens. Pull the ends of the yarn until taut and thread the yarn under the third hook, before passing it behind the fourth hook. Again, pull the yarn until taut and continue to turn the crank **clockwise** until the fifth hook opens. Continue this way until you are back to the coloured hook. **(C)**.
6. Thread the yarn under the coloured hook and under the next 5 hooks – do not skip any hooks. **(D)**

(F)

Tricoter en rond

1. Posez le tricoton semi-automatique MAXI sur une table à surface lisse.
2. Placez l'interrupteur de mode en position inférieure = **(0)**
3. Tournez la manivelle **dans** le sens des aiguilles d'une montre jusqu'à ce que le crochet de couleur se trouve immédiatement à droite de la fente du guide-fil.
4. Passez environ 40 cm du début du fil dans le milieu du tricoton semi-automatique MAXI. **(A)**
5. Posez le fil de la droite vers la gauche sous le crochet de couleur ouvert **(B)** puis derrière le crochet suivant. Tournez lentement la manivelle **dans** le sens des aiguilles d'une montre jusqu'à ce que le troisième crochet s'ouvre. Tirez le fil aux deux extrémités de sorte qu'il se tende et posez le fil sous le troisième et derrière le quatrième crochet. Puis tendre encore un peu le fil et continuer de tourner la manivelle **dans** le sens des aiguilles d'une montre jusqu'à ce que le cinquième crochet s'ouvre. Continuez ainsi jusqu'à atteindre de nouveau le crochet de couleur. **(C)**
6. Passez le fil sous le crochet de couleur et sous les 5 crochets suivants. Veillez à ce qu'aucun crochet ne soit omis. **(D)**

(NL)

Rond breien

1. Plaats de breimolen MAXI op een tafel met een effen oppervlak.
2. Zet de modus-schakelaar in de onderste positie = **(0)**
3. Draai de zwengel **rechtsom** (met de wijzers van de klok mee), tot de gekleurde haak direct rechts naast de sleuf van de draadgeleider staat.
4. Laat het begin van het garen over een afstand van ca. 40 cm in de breimolen MAXI glijden. **(A)**
5. Leg het garen van rechts naar links onder de geopende gekleurde haak **(B)** en vervolgens achter de volgende haak. Draai de zwengel langzaam **rechtsom**, tot de derde haak open gaat. Trek het garen aan beide einden strak en leg de draad onder de derde en achter de vierde haak. Herhaal deze stap, trek het garen iets strak, en draai de zwengel **rechtsom** door, tot de vijfde haak open gaat. Werk op deze manier verder, tot u weer bij de gekleurde haak bent gekomen. **(C)**
6. Leid de draad onder de gekleurde haak en onder de volgende 5 haken. **(D)** Let er daarbij op dat u geen haak overlaat. **(D)**

(I)

Lavorazione tubolare

1. Sistemare il mulinetto per fare la maglia MAXI su un tavolo con superficie liscia.
2. Portare il selettore di modalità nella posizione inferiore = **(0)**
3. Ruotare la manovella in senso **orario** portando il gancio colorato direttamente a destra della fessura del guidafile.
4. Fare passare circa 40 cm del capo del filo al centro del mulinetto per fare la maglia MAXI. **(A)**
5. Sistemare il filato da destra a sinistra facendolo passare dapprima sotto il gancio **(B)** colorato aperto, poi dietro il gancio successivo. Ruotare lentamente la manovella in senso **orario**, finché il terzo gancio non si apre. Tirare il filato tendendolo alle due estremità e sistemare il filo sotto il terzo e dietro il quarto gancio. Tirare ancora leggermente il filato e ruotare di nuovo la manovella in senso **orario**, finché il quinto gancio non si apre. Proseguire in questo modo fino a raggiungere di nuovo il gancio colorato **(C)**.
6. Far passare il filo sotto il gancio colorato e sotto i 5 ganci successivi. Fare attenzione a non saltare più nessun gancio. **(D)**

(E)

Tricotado circular

1. Coloque el molino de tricotar MAXI sobre una mesa de superficie plana.
2. Ponga el conmutador de modo en la posición inferior = **(0)**
3. Gire la manivela en **sentido horario** hasta que el gancho de color esté situado justo a la derecha de la ranura del guía hilos.
4. Deje que se deslice por el centro del molino de tricotar MAXI un tramo de aprox. 40 cm del principio del hilo. **(A)**
5. Pase el hilo de derecha a izquierda por debajo del gancho de color abierto **(B)** y, a continuación, por detrás del gancho siguiente. Gire lentamente la manivela en **sentido horario** hasta que se abra el tercer gancho. Estire el hilo por ambos extremos y colóquelo por debajo del tercer gancho y por detrás del cuarto. Vuelva a tensar el hilo y continúe girando la manivela en **sentido horario** hasta que se abra el quinto gancho. Siga trabajando de este modo hasta que llegue otra vez al gancho de color. **(C)**
6. Introduzca el hilo por debajo del gancho de color y por debajo de los 5 ganchos siguientes. Tenga cuidado de no saltarse ningún gancho. **(D)**

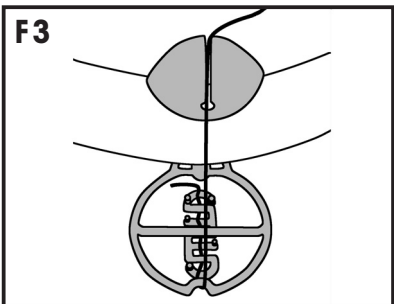
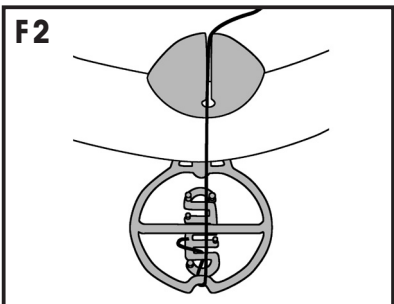
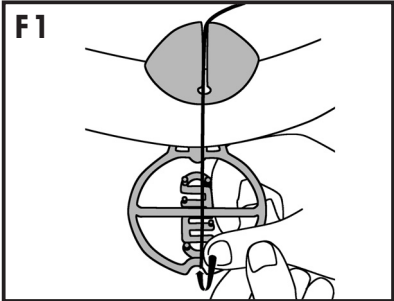
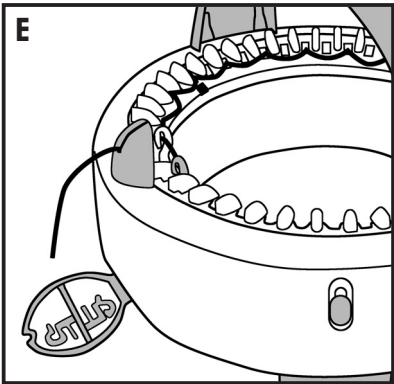
**(D)****Rundstricken**

7. Legen Sie den Faden durch den Schlitz in die Rille des Fadenführers. (E)

8. Fädeln Sie das Garn durch die Führungsschlitze des Fadenspanners. (F)
Denken Sie daran, dass die Spannung an die Garnqualität angepasst werden muss (siehe Seite 2).

9. Wickeln Sie ca. 3 m Garn von Ihrem Knäuel und lassen Sie es lose nach unten hängen.

10. Halten Sie den Griff der Strickmühle MAXI mit Ihrer linken Hand fest und drehen Sie die Kurbel langsam und gleichmäßig im Uhrzeigersinn.

Achten Sie beim Stricken darauf, dass

- immer eine ausreichende Menge lockeres Garn vorhanden ist,
- sich keine Maschen von den Haken lösen
- und ziehen Sie das Strickstück regelmäßig nach unten.

(GB)**Knitting a tube**

7. Now pass the yarn through the gap in the yarn guide until seated in the groove. (E)

8. Thread the yarn through the guide slots of the tension piece. (F)
Remember that you may need to adjust the tension depending on the weight of the yarn (see page 2).

9. Take approx. 3 m of yarn off the ball so that it hangs down loosely.

10. Hold the handle of the knitting mill MAXI with your left hand and turn the crank slowly but steadily in **clockwise** direction.

While knitting make sure that

- the yarn is always loose enough,
- no stitches drop off the hooks,
- you periodically pull down the knitted piece.

(F)**Tricoter en rond**

7. Passez le fil à travers la fente dans la rainure du guide-fil. (E)

8. Enfilez le fil dans la fente de guidage du tendeur de fil. (F)
Tenez compte du fait que la tension doit être adaptée à la qualité du fil (voir page 2).

9. Enroulez environ 3 m de fil de votre pelote et laissez le pendre.

10. Tenez la poignée du tricotin semi-automatique MAXI avec la main gauche et tournez lentement la manivelle **dans** le sens des aiguilles d'une montre.

Lors du tricotage, veillez à ce que:

- y ait toujours une quantité suffisante de fil lâche,
- aucune maille ne se défasse des crochets
- et tirez régulièrement le tricot vers le bas.

(NL)**Rond breien**

7. Steek de draad door de sleuf en leg deze in de groef van de draadgeleider. (E)

8. Rijg het garen door de leisleuven van de draadspanner. (F)
Denk erom dat u de garensparing op het type garen instelt (zie pagina 2)

9. Wikkel ca. 3 m garen van uw klosje en laat dit losjes omlaag hangen.

10. Houd de greep van de breimolen MAXI met uw linker hand vast en draai de zwengel langzaam en gelijkmatig **rechtsom**.

U dient er tijdens het breien op te letten, dat

- altijd voldoende afgewikkeld garen beschikbaar is,
- geen steken van de haken lopen,
- u het breiwerk regelmatig naar beneden trekt.

(I)**Lavorazione tubolare**

7. Inserire il filo attraverso la fessura nella scanalatura del guidafile. (E)

8. Infilare il filato nella fessura di guida del tendifilo. (F)
È importante ricordare che è necessario adeguare la tensione alla qualità del filato (ved. pag. 2).

9. Avvolgere circa 3 m di filato del gomitolino lasciando cadere il filo lento verso il basso.

10. Tenere saldamente l'impugnatura del mulinetto per fare la maglia MAXI con la mano sinistra e ruotare la manovella lentamente e regolarmente in senso **orario**.

Durante la lavorazione a maglia verificare che

- sia sempre disponibile una quantità sufficiente di filo lento,
- le maglie non si stacchino dai ganci,
- il pezzo lavorato a maglia venga regolarmente tirato verso il basso.

(E)**Tricotado circular**

7. Pase el hilo a través de la ranura en la hendidura del guidafile. (E)

8. Enhebre el hilo a través de la ranura de guía del tensor del hilo. (F)
Tenga en cuenta que debe adaptarse la tensión a la calidad del hilo (consulte la página 2).

9. Desenrolle aproximadamente 3 m de hilo del ovillo y deje que cuelgue suelto hacia abajo.

10. Sujete el asa del molino de tricotar MAXI con la mano izquierda y gire la manivela lenta y uniformemente **en sentido horario**.

Al tricotar, preste atención a que:

- haya siempre una cantidad suficiente de hilo suelto,
- no se suelte ninguna malla de los ganchos,
- y tire de la pieza tricotada hacia abajo regularmente.

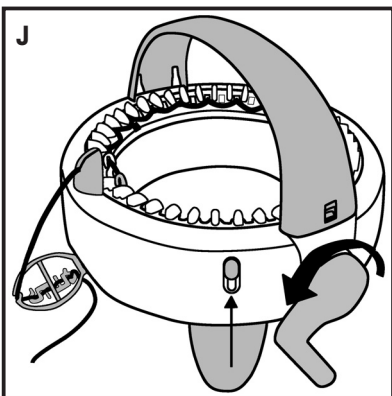
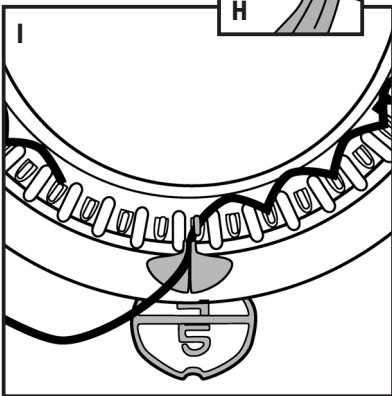
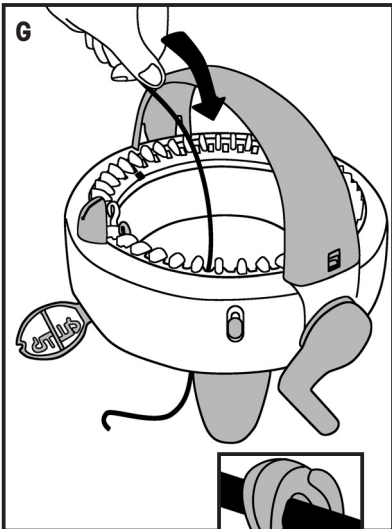
**(D)****Fläche stricken**

1. Bringen Sie den Modusschalter in die obere Position. (-)
2. Drehen Sie die Kurbel **gegen** den Uhrzeigersinn, bis sich der farbige Haken unmittelbar rechts vom Schlitz des Fadenführers befindet.
3. Lassen Sie ca. 40 cm des Garnanfangs durch die Mitte der Strickmühle MAXI gleiten. (G)
4. Führen Sie das Garn von rechts nach links unter den geöffneten hook (H) und then pass it behind the next hook. Drehen Sie die Kurbel langsam **im** Uhrzeigersinn, bis sich der dritte Haken öffnet. Ziehen Sie das Garn an beiden Enden straff und legen Sie den Faden unter den dritten und hinter den vierten Haken. Arbeiten Sie so weiter, bis Sie den farbigen Haken wieder erreicht haben. (I)
5. Legen Sie den Faden unter den farbigen Haken und unter die beiden nächsten Haken. An diesem Punkt lässt sich die Kurbel nicht mehr weiterdrehen.
6. Legen Sie den Faden durch den Schlitz in die Rille des Fadenführers.
7. Fädeln Sie das Garn durch die Führungsschlitze des Fadenspanners.
8. Wickeln Sie ca. 3 m Garn vom Knäuel und lassen Sie es lose nach unten hängen
9. Halten Sie den Griff der Strickmühle MAXI mit der linken Hand fest und drehen Sie die Kurbel langsam **gegen** den Uhrzeigersinn, bis die Strickmühle MAXI stoppt. (J) Die nächste Reihe drehen Sie wieder **im** Uhrzeigersinn. Arbeiten Sie so weiter hin und her, bis Ihr Strickstück die gewünschte Länge erreicht hat.
Tipp: Es ist es wichtig, dass beim Richtungswechsel das Garn etwas auf Spannung gebracht wird, so ist ein schöner Rand gewährleistet.

(GB)**Knitting a flat panel**

1. Slide the mode switch into the UP position = (-).
2. Turn the crank **anticlockwise** until the coloured hook is slightly to the right of the gap of the yarn guide.
3. Feed approx. 40 cm of yarn into the centre of the knitting mill MAXI. (G)
4. Thread the yarn from right to left under the opened coloured hook (H) and then pass it behind the next hook. Slowly turn the crank in **clockwise** direction until the third hook opens. Pull the ends of the yarn until taut and thread the yarn under the third hook, before passing it behind the fourth hook. Continue this way until you are back to the coloured hook. (I)
5. Thread the yarn under the coloured hook and under the next 2 hooks. At this point, the crank should stop and not be able to move any further.
6. Now pass the yarn through the gap in the yarn guide until seated in the groove.
7. Thread the yarn through the guide slots of the tension piece.
8. Take approx. 3 m of yarn off the ball so that it hangs down loosely.
9. Hold the handle of the knitting mill MAXI with your left hand and turn the crank slowly but steadily in **anticlockwise** direction until the knitting mill MAXI stops. (J) Turn the next row **clockwise** again. Continue forward and backward until your panel has the desired length.
Tip: When knitting a flat panel, make sure that the yarn is taut before starting a new row to produce a neat edge.

(F)**Tricoter à plat**

1. Placez l'interrupteur de mode en position supérieure = (-)
2. Tournez la manivelle **dans le sens contraire** des aiguilles d'une montre jusqu'à ce que le crochet de couleur se trouve immédiatement à droite de la fente du guide-fil.
3. Passez environ 40 cm du début du fil dans le milieu du tricotin semi-automatique MAXI. (G)
4. Passez le fil de la droite vers la gauche sous le crochet de couleur ouvert (H) puis derrière le crochet suivant. Tournez lentement la manivelle **dans le sens des aiguilles d'une montre** jusqu'à ce que le troisième crochet s'ouvre. Tirez le fil aux deux extrémités de sorte qu'il se tende et posez le fil sous le troisième et derrière le quatrième crochet. Continuez ainsi jusqu'à atteindre de nouveau le crochet de couleur. (I)
5. Passez le fil sous le crochet de couleur et sous les 2 crochets suivants. A ce stade, il n'est plus possible de tourner la manivelle.
6. Passez le fil à travers la fente dans la rainure du guide-fil.
7. Enfilez le fil dans la fente de guidage du tendeur de fil.
8. Enroulez environ 3 m de fil de votre pelote et laissez le pendre.
9. Tenez la poignée du tricotin semi-automatique MAXI avec la main gauche et tournez la manivelle lentement **dans le sens contraire** des aiguilles d'une montre jusqu'à ce que le tricotin semi-automatique MAXI s'arrête. (J) Tournez le prochain rang à nouveau **dans le sens des aiguilles d'une montre**. Continuez ainsi les va-et-vients jusqu'à obtenir la longueur souhaitée
Conseil: Il est important que lors du changement de direction le fil soit tendu – c'est la garantie pour l'obtention d'un bord de belle qualité.

(NL)**Recht breien**

1. Zet de modus-schakelaar in de bovenste positie = (-)
2. Draai de zwengel links (**tegen** de wijzers van de klok in), tot de gekleurde haak direct rechts naast de sleuf van de draadgeleider staat.
3. Laat het begin van het gareen over een afstand van ca. 40 cm door het midden van de breimolen MAXI glijden. (G)
4. Leid het gareen van rechts naar links onder de geopende gekleurde haak (H) en achter de volgende haak. Draai de zwengel langzaam **rechtsom**, tot de derde haak open gaat. Trek het gareen aan beide einden strak en leg de draad onder de derde en achter de vierde haak. Werk op deze manier verder, tot u weer bij de gekleurde haak bent gekomen. (I)
5. Leg de draad onder de gekleurde haak en onder de volgende 2 haken. Hier kan de zwengel niet verder worden gedraaid.
6. Steek de draad door de sleuf in leg deze in de groef van de draadgeleider.
7. Rijg het gareen door de leisleuven van de draadspanner.
8. Wikkel ca. 3 m gareen van uw klosje en laat dit losjes omlaag hangen.
9. Houd de greep van de breimolen MAXI met uw linker hand vast en draai de zwengel langzaam **linksom**, tot de breimolen MAXI stoppt. (J) De volgende reeks draait u de zwengel weer **rechtsom**. Werk op die manier om en om, tot uw breiwerk de gewenste lengte bereikt heeft.
Tip: Bij recht breien is het belangrijk dat het gareen iets wordt gespannen. Op die manier wordt een fraaie rand verkregen.

(I)**Lavorazione rettilinea**

1. Portare il selettore di modalità nella posizione superiore = (-)
2. Ruotare la manovella in senso **antiorario**, portando il gancio colorato direttamente a destra della fessura del guidafile.
3. Fare passare circa 40 cm del capo del filo al centro del mulinello per fare la maglia MAXI. (G)
4. Sistemare il filato da destra a sinistra facendolo passare dapprima sotto il gancio (H) colorato aperto, poi dietro il gancio successivo. Ruotare lentamente la manovella in senso **orario**, finché il terzo gancio non si apre. Tirare il filato tendendolo alle due estremità e sistemare il filo sotto il terzo e dietro il quarto gancio. Proseguire in questo modo fino a raggiungere di nuovo il gancio colorato (I).
5. Inserire il filo sotto il gancio colorato e sotto i 2 ganci successivi. A questo punto non è possibile ruotare ulteriormente la manovella.
6. Inserire il filo attraverso la fessura nella scanalatura del guidafile.
7. Infilare il filato nella fessura di guida del tendifilo.
8. Avvolgere circa 3 m di filato del gomitolino lasciando cadere il filo lento verso il basso.
9. Tenere saldamente l'impugnatura del mulinello per fare la maglia MAXI con la mano sinistra e ruotare la manovella lentamente e regolarmente in senso **antiorario**, finché il mulinello per fare la maglia MAXI non si ferma. (J) Per la fila successiva ruotare di nuovo in senso **orario**. Proseguire la lavorazione in avanti e indietro in questo modo, finché il pezzo non avrà raggiunto la lunghezza desiderata. **Consiglio:** Nel fare la maglia, per le parti diritte è importante che al cambio di direzione il filo venga teso un po', così si garantisce un bel bordo.

(E)**Tricotado plano**

1. Ponga el conmutador de modo en la posición superior = (-)
2. Gire la manivela **en sentido antihorario** hasta que el gancho de color se encuentre justo a la derecha de la ranura del guíafile.
3. Deje que se deslice por el centro del molino de tricotar MAXI un tramo de aprox. 40 cm del principio del hilo. (G)
4. Pase el hilo de derecha a izquierda por debajo del gancho de color abierto (H) y por detrás del gancho siguiente. Gire lentamente la manivela **en sentido horario** hasta que se abra el tercer gancho. Estire el hilo por ambos extremos y colóquelo por debajo del tercer gancho y por detrás del cuarto. Siga trabajando de este modo hasta que llegue otra vez al gancho de color. (I)
5. Introduzca el hilo por debajo del gancho de color y por debajo de los siguientes 2 ganchos. En este punto, la manivela ya no se puede girar más.
6. Pase el hilo a través de la ranura en la hendidura del guíafile.
7. Enhebre el hilo a través de la ranura de guía del tensor del hilo.
8. Desenrolle aproximadamente 3 m de hilo del ovillo y deje que cuelgue suelto hacia abajo.
9. Sujete el asa del molino de tricotar MAXI con la mano izquierda y gire la manivela lentamente **en sentido antihorario** hasta que el molino de tricotar MAXI se pare. (J) La siguiente fila vuelve a girar la manivela **en sentido horario**. Siga trabajando así en ambos sentidos hasta que la pieza tricotada tenga la longitud que desea. **Consejo:** Al tricotar superficies planas, es importante que se tense un poco el hilo al cambiar de dirección, garantizándose así una orilla bonita.

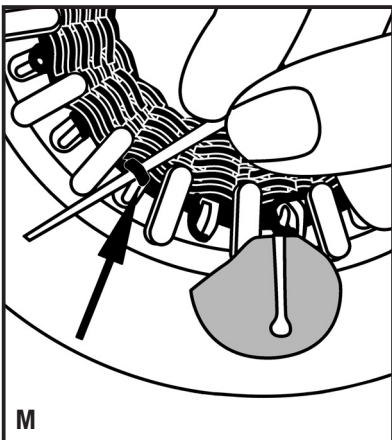
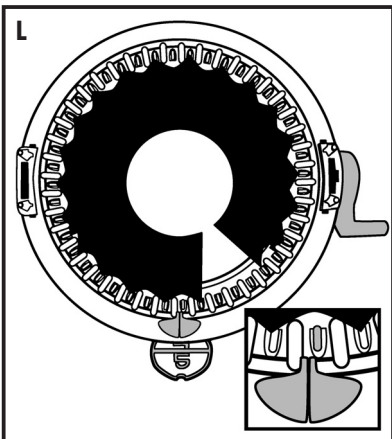
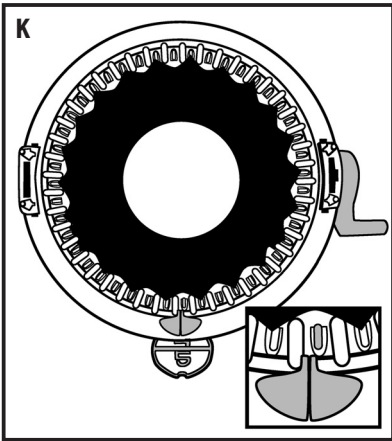
**(D)****Abketten**

Hat Ihr Strickstück die gewünschte Länge erreicht, gehen Sie wie folgt vor:

1a) beim Rundstricken drehen Sie die Kurbel **im** Uhrzeigersinn, bis der farbige Haken unmittelbar rechts vom Fadenführer steht. **(K)**

1b) beim Fläche stricken drehen Sie die Kurbel **gegen** den Uhrzeigersinn, bis der farbige Haken unmittelbar rechts vom Fadenführer steht. **(L)**

2. Schneiden Sie den Faden, der vom Knäuel kommt, bis auf eine Länge von ca. 1,5 m ab.

3. Entfernen Sie den Faden aus dem Fadenspanner und dem Fadenführer und fädeln sie ihn in die Kunststoffnadel ein.

4. Führen Sie die Nadel von hinten nach vorne durch die Masche, die sich auf dem Haken befindet, der links vom Fadenführer steht. **(M)** Drehen Sie die Kurbel ein wenig und führen Sie die Nadel wieder von hinten nach vorne durch die nächste Masche. Arbeiten Sie so weiter, bis sich der Faden durch alle Maschen zieht.

5. Drehen Sie nun die Kurbel **im** Uhrzeigersinn, bis alle Maschen von den Haken gefallen sind.

Tipp: Sollte sich eine Masche über zwei bis drei Reihen seitlich in einem Haken verfangen haben, kann diese mit der Kunststoffnadel über den Hakenkopf gehoben werden. Ebenso können Laufmaschen nach dem "Abstricken" wieder aufgefangen und vernäht werden.

(GB)**Binding off**

After you have reached the desired length, proceed as follows:

1a) For tubes
Turn the crank **clockwise** until the coloured hook is slightly to the right of the yarn guide. **(K)**

1b) For flat panels
Turn the crank **anticlockwise** until the coloured hook is slightly to the right of the yarn guide. **(L)**

2. Cut off the yarn coming from the ball leaving a length of approx. 1.5 m attached to your knitting.

3. Remove the yarn from the yarn guide and thread it onto the plastic sewing needle.

4. Insert the needle from the back to the front through the stitch on the hook to the left of the yarn guide. **(M)**
Turn the crank slightly and again insert the needle from the back to the front into the next stitch. Continue this way until the yarn runs through all the stitches.

5. Now turn the handle **clockwise** until all the stitches drop off the hooks.

Tip: If a stitch gets caught at the side in a hook over two or three rows, use the plastic needle to lift it over the hook. After binding off, ladders can be mended in the same way.

(F)**Rabattre**

Lorsque votre tricot a atteint la longueur souhaitée, procédez comme suit :

1a) En cas de tricotage circulaire, tournez la manivelle **dans** le sens des aiguilles d'une montre jusqu'à ce que le crochet de couleur se trouve immédiatement à droite du guide-fil. **(K)**

1b) En cas de tricotage à plat, tournez la manivelle **dans le sens contraire** des aiguilles d'une montre jusqu'à ce que le crochet de couleur se trouve immédiatement à droite du guide-fil. **(L)**

2. Coupez le fil qui vient de la pelote jusqu'à une longueur d'environ 1,5 m.

3. Otez le fil du tendeur de fil et du guide-fil et enfillez-le dans l'aiguille en plastique.

4. Passez l'aiguille de l'arrière vers l'avant à travers la maille qui se trouve sur le crochet à gauche du guide-fil. **(M)**
Tournez la manivelle un peu et passez à nouveau l'aiguille de l'arrière vers l'avant à travers la maille suivante. Continuez ainsi jusqu'à ce que le fil passe par toutes les mailles.

5. Tournez maintenant la manivelle **dans** le sens des aiguilles d'une montre jusqu'à ce que toutes les mailles soient tombées du crochet.

Conseil: Si une maille devait se prendre latéralement sur deux ou trois rangs dans un crochet, l'aiguille en plastique pourrait alors permettre de la lever au-dessus de la tête du crochet. Les mailles sautées peuvent de la même manière être rattrapées après «détricotage» et arrêtées.

(NL)**Afhechten**

Zodra uw breiwerk de gewenste lengte bereikt heeft, gaat u als volgt te werk:

1a) bij rond breien draait u de zwengel **rechtsom**, tot de gekleurde haak direct rechts naast de draadgeleider staat. **(K)**

1b) bij recht breien draait u de zwengel **linksom**, tot de gekleurde haak direct rechts naast de draadgeleider staat. **(L)**

2. Knip de van het klosje komende draad op een lengte van ca. 1,5 m door.

3. Verwijder de draad uit de draadgeleider en de draadspanner en rijg deze in de kunststofnaald.

4. Steek de naald van achteren naar voren door de steek op de haak, die links van de draadgeleider staat. **(M)**
Draai de zwengel iets verder en steek de naald opnieuw van achter naar voren door de volgende steek. Werk op deze manier verder, tot de draad door alle steken heen is getrokken.

5. Draai nu de zwengel **rechtsom**, tot alle steken van de haken zijn gelopen.

Tipp: Wanneer een steek twee à drie rijen diep in een haak is vastgeraakt, kunt u deze met de kunststofnaald over de kop van de haak tillen. Op dezelfde manier kunnen ladders na het afhechten weer opgenomen en vastgezet worden.

(I)**Chiusura delle maglie**

Quando il pezzo lavorato a maglia ha raggiunto la lunghezza desiderata, procedere come indicato di seguito:

1a) in caso di lavorazione tubolare ruotare la manovella in senso **orario**, finché il gancio colorato non si trova subito a destra del guidafile. **(K)**

1b) in caso di lavorazione rettilinea ruotare la manovella in senso **antiorario**, finché il gancio colorato non si trova subito a destra del guidafile. **(L)**

2. Tagliare il filo che proviene dal gomito, ad una lunghezza di circa 1,5 m.

3. Togliere il filo dal tendifilo e dal guidafile ed infilarlo nell'ago di plastica.

4. Inserire l'ago dal dietro in avanti nella maglia che si trova sul gancio che è a sinistra del guidafile **(M)**.
Ruotare leggermente la manovella ed inserire di nuovo l'ago dal dietro in avanti nella maglia successiva. Proseguire in questo modo, finché il filo non è stato passato attraverso tutte le maglie.

5. Ruotate la manovella in senso **antiorario**, finché tutte le maglie non sono uscite dai ganci.

Consiglio: Se una maglia si è impigliata lateralmente per due o tre file in un uncino, questa può essere sollevata con l'ago in plastica oltre la testa dell'uncino. Allo stesso modo le smagliature dopo la "sbrogliatura" possono essere riassorbite e cucite.

(E)**Fijar las mallas**

Quando la pieza tricotada tenga la longitud que usted desea, proceda del modo siguiente:

1a) Para el tricotado circular, gire la manivela **en sentido horario** hasta que el gancho de color se encuentre justo a la derecha del guía hilos. **(K)**

1b) Para el tricotado plano, gire la manivela **en sentido antihorario** hasta que el gancho de color se encuentre justo a la derecha del guía hilos. **(L)**

2. Corte el hilo que viene del ovillo hasta una longitud aproximada de 1,5 m.

3. Saque el hilo del tensor del hilo y del guía hilos, y enhébrelo en la aguja de plástico.

4. Pase la aguja desde detrás hacia delante a través de la malla que se encuentra en el gancho situado a la izquierda del guía hilos. **(M)** Gire un poco la manivela y vuelva a introducir la aguja desde detrás hacia delante a través de la siguiente malla. Continúe así hasta que el hilo haya pasado por todas mallas.

5. Gire ahora la manivela **en sentido horario** hasta que todas las mallas hayan caído de los ganchos.

Consejo: En caso de que, a lo largo de dos o tres filas, una malla haya quedado atrapada lateralmente en un gancho, se puede levantar con la aguja de plástico a través de la cabeza del gancho. Del mismo modo se pueden recuperar y cose las carreras después de "cerrar el punto".

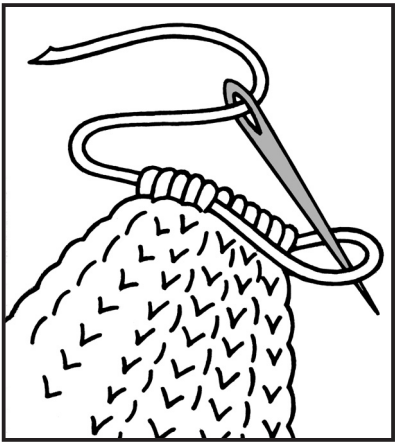
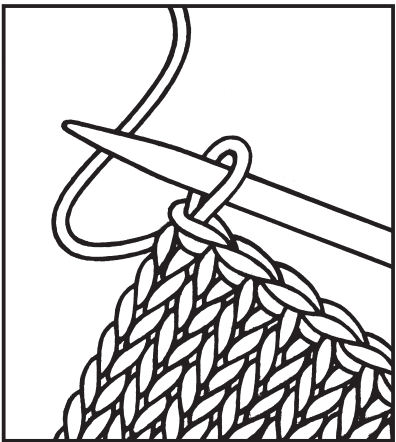
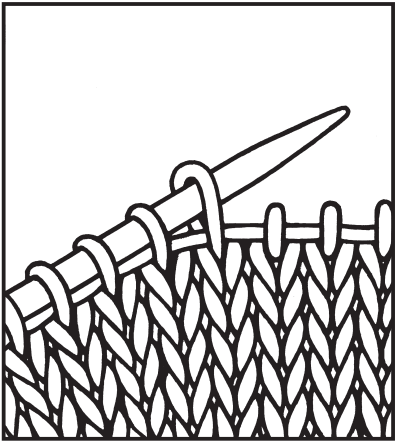
**(D)****Fertigstellen**

Um einen schönen Abschluss Ihrer Strickarbeit zu erhalten, gehen Sie wie folgt vor:

Nehmen Sie die Maschen, die durch das Fadenende gehalten werden, auf eine Stricknadel bzw. beim runden Strickstück auf Spielstricknadeln. Ketten Sie die Maschen wie beim Handstricken ab. Es empfiehlt sich, den Beginn Ihrer Strickarbeit ebenso zu bearbeiten.

Wenn Ihre Strickarbeit ein gerafftes Ende haben soll, ziehen Sie das lose Ende des Garns fest an, bis alle Maschen dicht aneinander liegen, und vernähen Sie das Fadenende.

(GB)**Finishing off**

For a neat finish for your knitted piece, proceed as follows:

Transfer the stitches held by the end of the yarn onto a knitting needle or, when knitting a tube, onto a circular needle. Bind off the stitches as you would when hand knitting. We recommend starting your knitted piece in the same way.

For a gathered end, pull the loose end of the thread until all the stitches are gathered close and sew up the yarn end.

(F)**Terminaison**

Pour obtenir une belle terminaison de votre tricot, procédez comme suit :

Transférez les mailles maintenues par le bout du fil sur une aiguille à tricoter ou sur un jeu d'aiguilles à deux pointes pour les tricots ronds. Rabattez les mailles comme lorsque vous tricotez à la main. Il est recommandé de commencer votre tricot de la même façon.

Si votre tricot doit avoir une extrémité plissée, tirez l'extrémité lâche du fil fermement jusqu'à ce que toutes les mailles soient bien serrées et reprenez l'extrémité du fil.

(NL)**Afwerken**

Om uw breiwerk fraai af te werken, gaat u als volgt te werk:

Neem de steken die door het draadeinde bijeengehouden worden op met een breipen of een breipen zonder knop (bij rond breiwerk). Hecht de steken af zoals u dat bij handbreien doet. Ook het beginstuk van uw breiwerk op dezelfde wijze af te werken.

Indien uw breiwerk een geplooid uiteinde dient te krijgen, trekt u het losse einde van het garen strak, tot alle steken dicht op elkaar liggen en hecht u het draadeinde af.

(I)**Ultimazione**

Per ottenere una chiusura ben fatta del pezzo di maglia, procedere come indicato di seguito:

Mettere tutte le maglie che sono trattenute dalla fine del filo su un ago da lana o, in caso di lavorazione tubolare, su un ago a due punte. Chiudere le maglie come per la lavorazione a mano. Si raccomanda di procedere allo stesso modo per l'inizio del pezzo di maglia.

Se il lavoro a maglia deve finire con un drappeggio, tirare saldamente l'estremità libera del filo finché le maglie non sono addossate e chiudere l'estremità del filo.

(E)**Acabado**

Para mantener un bonito acabado de su trabajo de tricotado, proceda del modo siguiente:

Tome todas las mallas que están sujetas por el final del hilo con una aguja de hacer punto o, en el caso del tricotado circular, con agujas de dos puntas. Fije las mallas igual que en el tricotado a mano. Se recomienda realizar también así el principio de su trabajo de tricotado.

Si quiere que la pieza tenga un acabado recogido, estire con firmeza del extremo suelto del hilo hasta que todas las mallas queden bien apretadas, y cosa el final del hilo.

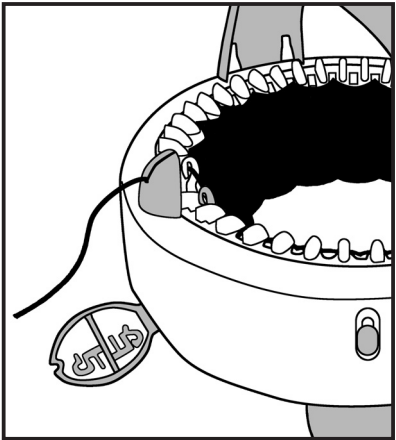
Prym**(D)****Garn wechseln**

Mit einem neuen Knäuel Garn beginnen Sie am besten, wenn Sie den farbigen Haken erreicht haben.

Nehmen Sie das Fadenende aus dem Fadenspanner. Knoten Sie den neuen Faden um den zu Ende gehenden Faden.

Schieben Sie den Knoten an die Rille des Fadenführers.

Halten Sie den Faden mit der linken Hand und drehen Sie die Kurbel langsam, bis der Knoten eingestrickt ist.

Fädeln Sie den neuen Faden in den Fadenspanner. Und weiter geht's...

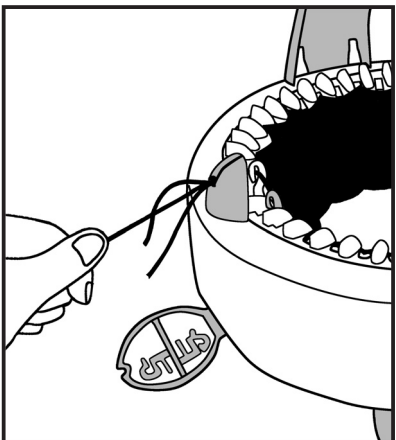
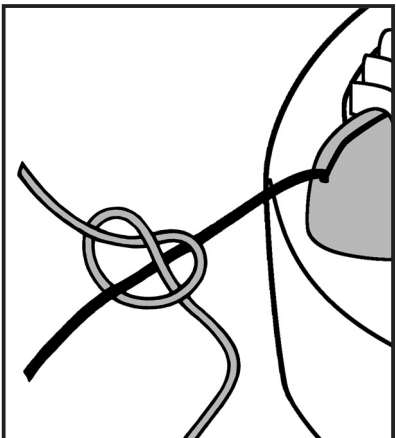
**(GB)****Changing yarn**

It is best to start a new ball of yarn once you have reached the coloured hook.

Remove the end of the yarn from the tension piece. Tie the new yarn onto the end of the old yarn.

Slide the knot close to the groove of the yarn guide.

Hold the yarn with your left hand and slowly turn the crank until the knot is knitted in.

Thread the new yarn into the tension piece and continue...

(F)**Changer de fil**

Commencez de préférence avec une nouvelle pelote de fil lorsque vous avez atteint le crochet de couleur.

Otez la fin du fil du tendeur de fil. Nouez le nouveau fil autour du fil qui se termine.

Poussez le nœud à la rainure du guide-fil.

Tenez le fil avec la main gauche et tournez la manivelle lentement jusqu'à ce que le nœud soit tricoté.

Enfilez le nouveau fil dans le tendeur de fil. Et c'est reparti...

(NL)**Garen verwisselen**

U kunt het best met een nieuwe knot garen verder werken, wanneer u bij de gekleurde haak bent gekomen.

Haal het draadeinde uit de draadspanner. Knoop de nieuwe draad aan de oude draad.

Schuif de knoop voor de groef van de draadgeleider.

Houd de draad met uw linker hand vast en draai de zwengel langzaam, tot de knoop wordt meegenomen.

Rijg de nieuwe draad in de draadspanner. En breien maar weer...

(I)**Sostituzione del filo**

Il momento migliore per iniziare un nuovo gomito di filo è quando si arriva al gancio di colore.

Estrarre l'estremità del filo dal tendifilo. Annodare il nuovo filo al filo che sta per terminare.

Fare avanzare il nodo nella scanalatura del guidafile.

Tenere il filo con la mano sinistra e ruotare lentamente la manovella, finché il nodo non viene inserito nella lavorazione a maglia.

Infilare il nuovo filo nel tendifilo e proseguire.

(E)**Cambio de hilo**

Lo mejor es que empiece con un nuevo ovillo de hilo cuando haya llegado al gancho de color.

Saque el extremo del hilo del tensor de hilo. Anude el nuevo hilo con el que se está terminando.

Lleve el hilo hasta la hendidura del guía hilos.

Sujete el hilo con la mano izquierda y gire lentamente la manivela hasta que el nudo esté tricotado.

Enhebre el nuevo hilo en el tensor del hilo. Y ya puede seguir...

Prym
CONSUMER
EUROPE

Prym Consumer GmbH

Postfach 1740, D-52220 Stolberg

(D) (CH) (A) Tel. +49(0)2402/1404

Fax +49(0)2402/142905

vertrieb@prym-consumer.com

International: Tel. +492402/1404

Fax +492402/142902

sales@prym-consumer.com

<http://www.prym-consumer.com>